



- Manual de utilizare



**GENERATOR DIESEL INSONORIZAT**

**MAXJONEL SRL**

**CUI: RO21803460; J28/418/2007**

**Str. Fratii Buzesti, 76A, Bals, judet Olt, 235100**

**Comenzi: 0741 499 499 - 0757 101 819;**

**Piese schimb: 0785 850 961**

**comenzi@maxjonel.ro; [www.maxjonel.ro](http://www.maxjonel.ro)**



# C E R T I F I C A T E

## ATTESTATION CERTIFICATE OF MACHINERY AND ELECTROMAGNETIC COMPATIBILITY AND LOW VOLTAGE DIRECTIVES

Technical file of the company mentioned below has been inspected and audit has been completed successfully.

2006/42/EC Machinery Directive 2014/30/EU Electromagnetic Compatibility Directive  
and 2014/35/EU Low Voltage Directives have been taken as references for these processes

Company Name : **Jiangsu Senci Electric Machinery Co., Ltd.**

Company Address : No.7,Yongsheng Road,Gaogang Science &  
Technology Zone,Taizhou, Jiangsu,China

Related Directives and Annex : **2006/42/EC Machinery Directive**  
**2014/35/EU Low Voltage Directive**  
**2014/30/EU Electromagnetic Compatibility Directive**

Related Standards : **EN ISO 12100:2010,EN 12601:2010,**  
**EN 60204-1:2006+A1:2009+AC:2010**  
**EN 61000-6-4:2007+A1:2011, EN 61000-6-2:2005+AC:2005**

Product Name : **Diesel Generator Set**

Report No and Date : SC-160401-M&L/MD/LVD, SC-160401-E/EMC

Product Brand/Model/Type : 3-2500KW

Certificate Number : **M.2016.201.Y1011**

Initial Assessment Date : 02.04.2016

Registration Date : 04.04.2016

Reissue Date/No : -

  
UDEM International Certification  
Auditing Training Centre Industry  
and Trade Co. Ltd.

The validity of the certificate can be checked through [www.udemltd.com.tr](http://www.udemltd.com.tr). The CE mark shown on the right can only be used under the responsibility of the manufacturer with the completion of EC Declaration of Conformity for all the relevant Directives. This certificate remains the property of UDEM International Certification Auditing Training Centre Industry and Trade Co. Ltd. to whom it must be returned upon request. The above named firm must keep a copy of this certificate for 15 years from the registration of certificate. This certificate of only covers the product(s) stated above and UDEM must be notified in case of any changes on the product(s)

**Address:** Mutlukent Mahallesi 2073 Sokak (Eski 93 Sokak) No:10 Çankaya – Ankara – TURKEY  
**Phone:** +90 0312 443 03 90 **Fax:** +90 0312 443 03 76  
**E-mail:** [info@udemltd.com.tr](mailto:info@udemltd.com.tr) [www.udemltd.com.tr](http://www.udemltd.com.tr)



Citiți cu atenție acest material înainte de a folosi acest produs. Nerespectarea acestuia ar putea duce la vătămări corporale grave. Păstrați acest manual

Acest manual cuprinde informații importante cu privire la utilizarea și întreținerea corespunzătoare a grupului. S-au depus toate eforturile posibile pentru a asigura exactitatea acestui manual. Aceste instrucțiuni nu sunt menite să acopere orice stare sau situație posibilă care ar putea apărea. Ne rezervăm dreptul de a modifica acest produs în orice moment fără vreo notificare prealabilă. **DACĂ AVEȚI ÎNTREBĂRI DESPRE FAPTUL DACĂ O STARE ESTE SIGURĂ SAU NESIGURĂ, NU UTILIZAȚI ACEST PRODUS!**

Stimați clienți, Vă mulțumim că ați cumpărat generatorul diesel silențios SENCİ. Acest manual trebuie să fie citit și înțeles înainte de a folosi generatorul. **PĂSTRAȚI ACEST MANUAL.** Păstrați acest manual pentru a consulta avertizările și măsurile de precauție privind siguranța și procedurile de asamblare, utilizare, verificare, întreținere și curățare. Dacă este folosit și întreținut corespunzător, acest generator va putea fi utilizat spre satisfacția dvs. mai mulți ani. Tehnologia de linie SENCİ produce mereu noi modele. Produsele SENCİ sunt caracterizate printr-un design ergonomic, care asigură faptul că acestea vor putea fi utilizate în mod convenabil, având un design inteligent și un randament înalt. Urmărind mereu respectarea integrității și a profesiei cu un spirit de inovație și excelență, SENCİ vă prezintă cea mai bună soluție de alimentare cu energie electrică și vă ghidează către o nouă experiență de viață. Din cauza modificărilor din specificația tehnică, este posibil ca și conținutul acestui manual să nu mai corespundă pe deplin. Ne rezervăm dreptul de a efectua modificări la fabricarea pieselor individuale fără vreo notificare prealabilă.

## Cuprins

Grupul generator diesel silențios	
<b>RECUNOAȘTEREA SIMBOLURILOR, A CUVINTELOR ȘI A ETICHETELOR PRIVIND SIGURANȚA</b>	<b>5</b>
<b>2 COMPONENTELE GENERATORULUI</b>	<b>6</b>
<b>PREGĂTIREA GENERATORULUI PENTRU UTILIZARE</b>	<b>6</b>
Adăugarea uleiului, apoi adăugarea combustibilului Diesel	7
Împământarea generatorului	8
Instalarea bateriei (Dacă nu este inclusă)	8
<b>PORNIREA GENERATORULUI</b>	<b>9</b>
<b>FOLOSIREA GENERATORULUI</b>	<b>10</b>
Folosirea curentului alternativ	11
Folosirea curentului continuu	11
<b>OPRIREA GENERATORULUI</b>	<b>12</b>
<b>ÎNTREȚINERE/ÎNGRIJIRE</b>	<b>13</b>
Program recomandat pentru întreținere	13
Curățarea generatorului	13
Verificarea nivelului uleiului	13
Schimbarea uleiului/Adăugarea de ulei	14
Întreținerea filtrului de aer (Întreținerea filtrului de combustibil)	14
Golirea rezervorului de combustibil	14
<b>PROCEDURILE PENTRU DEPOZITARE/TRANSPORT</b>	<b>14</b>
Schimbarea periiilor de cărbune	14
<b>REPARAȚII MINORE</b>	<b>15</b>

# RECUNOAȘTEREA SIMBOLURILOR, A CUVINTELOR ȘI A ETICHETELOR PRIVIND SIGURANȚA

## Ce trebuie să știți despre instrucțiunile privind siguranța

Avertizările și instrucțiunile importante privind siguranța nu sunt menite să acopere toate stările sau situațiile posibile care pot apărea. Trebuie să dați dovadă de simț practic, atenție și grijă atunci când utilizați sau curățați uneltele și echipamentele. Contactați întotdeauna dealerul, distribuitorul, agentul sau producătorul atunci când vă confrunțați cu probleme sau circumstanțe pe care nu le înțelegeți.



Acesta este simbolul de alertă pentru siguranță. Este folosit pentru a vă alerta despre posibilele vătămări corporale. Respectați toate mesajele privind siguranța care urmează după acest simbol pentru a evita vătămările corporale sau decesul.



**PERICOL** indică o situație periculoasă iminentă care, dacă nu este evitată, poate cauza decesul sau vătămări corporale grave.



**AVERTIZARE** indică o situație potențial periculoasă care, dacă nu este evitată, poate cauza decesul sau vătămări corporale grave.



**ATENȚIE** indică o situație potențial periculoasă care, dacă nu este evitată, poate cauza vătămări corporale minore sau moderate.

**ATENȚIE**

**ATENȚIE** folosit fără simbolul de alertă privind siguranța indică o situație potențial periculoasă care, dacă nu este evitată, poate cauza daune materiale.

## Adăugați NUMAI combustibil Diesel (NU ADĂUGAȚI BENZINĂ)

**FOLOȘIȚI ACEST GENERATOR NUMAI ÎN AER LIBER, ÎN SPAȚII CARE NU SUNT ÎNCHISE. NU LEGAȚI GENERATORUL CU LANȚ SAU CU SFOARĂ DEOARECE ACEST LUCRU AR ÎMPIEDICA DEPLASAREA ACESTUIA ÎN CAZ DE URGENȚĂ.**

## INSTRUCȚIUNI IMPORTANTE PRIVIND SIGURANȚA

### Monoxid de carbon:

Când grupul se află în funcțiune, gazele de eșapament conțin monoxid de carbon otrăvitor. Monoxidul de carbon este inodor și incolor și poate fi prezent chiar dacă nu îl vedeți și nu miroase a gaz. Respirarea acestui gaz periculos poate duce la dureri de cap, amețeli, somnolență, pierderea cunoștinței și, eventual, deces.

☒ FOLOȘIȚI ACEST GENERATOR NUMAI ÎN AER LIBER, ÎN SPAȚII CARE NU SUNT ÎNCHISE. NU LEGAȚI GENERATORUL CU LANȚ SAU CU SFOARĂ DEOARECE ACEST LUCRU AR ÎMPIEDICA DEPLASAREA ACESTUIA ÎN CAZ DE URGENȚĂ.

☒ Lăsați un spațiu liber de câțiva zeci de centimetri față de toate părțile pentru a permite ventilarea adecvată a acestui generator.

### Substanțe chimice:

Gazele de eșapament de la acest generator conțin substanțe chimice care pot cauza cancer, defecte din naștere sau alte daune la aparatul reproducător.

### Combustibil inflamabil:

Acest generator poate emite vapori de combustibil extrem de inflamabili și exploziv, care pot cauza arsuri grave sau chiar decesul. O flăcără din apropiere poate duce la o explozie chiar dacă nu vine în contact direct cu combustibilul.

☒ Nu folosiți generatorul în apropiere de o flăcără deschisă.

☒ Nu fumați în apropierea acestui generator.

☒ Folosiți întotdeauna acest generator pe o suprafață fermă și uniformă. Combustibilul Diesel este extrem de inflamabil și exploziv. Manipularea combustibilului poate duce la vătămări corporale grave sau arsuri grave.

☒ Opriiți întotdeauna generatorul înainte de a realimenta cu combustibil. Realimentați în zone bine aerisite. Stați departe de căldură, scântei sau flăcări când realimentați și departe de locația unde este depozitat combustibilul Diesel. Nu realimentați niciodată în interior unde vaporii de la combustibilul Diesel pot ajunge la flăcări și/sau scântei. ☒ Lăsați generatorul să se răcească măcar 2 minute înainte de a scoate capacul de la rezervorul de combustibil. Slăbiți capacul ușor pentru depresurizarea rezervorului. Evitați să stropiți pe afară cu combustibil.

- ☒ Nu umpleți rezervorul peste limita superioară. Combustibilul Diesel se poate extinde pe parcursul operațiunii. Nu umpleți rezervorul până sus.
- ☒ Verificați întotdeauna să nu existe combustibile Diesel stropit prin jur și dacă există, ștergeți-l imediat înainte de a porni acest generator. ☒ Goliiți rezervorul de combustibil înainte de a depozita sau transporta acest generator.
- ☒ Manipulați întotdeauna combustibilul în aer liber.
- ☒ Înainte de transport, rotiți supapa de la combustibil în poziția „OPRIT” („OFF”).

### Tensiune mare:

Acest generator produce o tensiune mare care poate duce la electrocutare.

- ☒ Împământați ÎNTOTDEAUNA acest generator înainte de a-l folosi (A se vedea „Împământarea generatorului” din acest manual).
- ☒ La acest generator ar trebui să fie conectate numai dispozitive electrice, direct sau cu un prelungitor. Nu conectați NICIODATĂ sistemul electric al unei clădiri la acest generator fără un electrician calificat. Astfel de conexiuni trebuie să izoleze alimentarea de la generator de alimentare de la rețeaua de utilități și să respecte legile și codurile electrice locale. Nerespectarea acestora poate crea o alimentare inversă înspre rețeaua de utilități, ceea ce ar fi un pericol electric ce poate duce la vătămarea gravă sau decesul lucrătorilor de la rețeaua de utilități. O astfel de alimentare inversă poate cauza explozia generatorului, un incendiu sau poate genera incendii la reluarea alimentării de la rețeaua de utilități.
- ☒ Folosiți un întrerupător de circuit cu împământare (GFCI) în zonele cu conductivitate mare, cum ar fi platformele metalice sau elementele din oțel. Întrerupătoarele GFCI pot fi conectate cu prelungitoare. ☒ Nu folosiți acest generator în condiții de umezeală (ploaie, zăpadă, aspersoare, mâini ude, etc.). Păstrați întotdeauna acest generator uscat și folosiți-l cu mâinile uscate. ☒ Nu atingeți firele sau prizele neacoperite (bornele).
- ☒ Nu lăsați copii sau persoanele necalificate să folosească acest generator.

### Temperaturi mari:

Acest generator produce căldură când este în funcțiune. Temperaturile în apropierea echipamentului pot depăși valoarea de 150°F (65 grade Celsius).

- ☒ Nu atingeți suprafețele încinse. Respectați toate indicatoarele privind siguranța de pe acest generator care indică suprafețe încinse.
- ☒ Lăsați generatorul să se răcească timp de câteva minute înainte de a atinge motorul, toba sau alte zone care se încălzesc în timpul funcționării, înainte de a-l depozita în spații închise.
- ☒ Eșapamentul încins poate aprinde unele materiale. Păstrați materialele inflamabile departe de acest generator.
- ☒ Lăsați un spațiu de câțiva zeci de centimetri pe toate părțile acestui generator în timpul funcționării. Nu închideți acest generator în niciun fel de structură.

Utilizare: Folosirea neadecvată a acestui generator poate duce la deteriorarea acestuia sau la scurtarea duratei de utilizare.

- ☒ Folosiți acest generator numai în scopul pentru care a fost proiectat.
- ☒ Utilizați acest generator numai pe o suprafață uscată și uniformă. Nu legați generatorul cu lanț sau funie deoarece acest lucru ar împiedica deplasarea acestuia în caz de urgență.
- ☒ Lăsați generatorul în funcțiune câteva minute înainte de a conecta orice dispozitive electrice. ☒ Opriiți imediat orice dispozitive care nu funcționează corect și deconectați-le.
- ☒ Nu folosiți prea multe dispozitive electrice care duc la depășirea capacității de alimentare a acestui generator.
- ☒ Nu porniți dispozitivele electrice decât după ce sunt conectate la acest generator.
- ☒ Opriiți toate dispozitivele electrice conectate înainte de a opri acest generator.

Utilizare: Expunerea prelungită la nivele mari de zgomot poate fi periculoasă pentru auz. Purtați întotdeauna protecție pentru auz aprobată de ANSI atunci când folosiți generatorul sau lucrați în apropierea generatorului când acesta este în funcțiune.

Utilizare: Acest generator nu este menit să fie folosit pentru echipamente electronice sensibile, precum televizoare, DVD player-e, aparate de radio, calculatoare personale sau laptopuri, fără folosirea unor elemente adecvate de condiționare a liniei și/sau de protecție la supratensiune (care nu sunt incluse). Echipamentele electronice sensibile ar trebui să fie folosite numai cu generatoare cu inverter aprobate sau generatoare cu undă sinusoidală pură. Pentru informații suplimentare, consultați manualul de utilizare al dispozitivelor sau contactați centrul de service local autorizat.

Utilizare: A se evita pe cât posibil folosirea prelungitoarelor. Dacă ați ales să le folosiți, asigurați-vă că acestea sunt dimensionate adecvat pentru energia electrică furnizată. Un cablu subdimensionat se poate supraîncălzi și poate cauza un incendiu.

Utilizare: Nu folosiți stabilizatori de combustibil la acest generator; în caz contrar, generatorul ar putea suferi daune sau eficiență din punct de vedere al combustibilului și al funcționării poate avea de suferit. Puteți alege să adăugați un agent de condiționare a combustibilului pentru a oxigena combustibilul și a-i spori eficiența.

**FOLOȘIȚI ACEST GENERATOR NUMAI ÎN AER LIBER, ÎN SPAȚII CARE NU SUNT ÎNCHISE. NU LEGAȚI GENERATORUL CU LANȚ SAU CU SFOARĂ DEOARECE ACEST LUCRU AR ÎMPIEDICA DEPLASAREA ACESTUIA ÎN CAZ DE URGENȚĂ.**

Gazele de eşapament de la acest generator conțin substanțe chimice care sunt cunoscute în Statul California că pot cauza cancer, defecte din naștere sau alte daune la aparatul reproducător.

PERICOL GAZELE DE EȘAPAMENT CONȚIN MONOXID DE CARBON OTRĂVITOR CARE SE POATE ACUMULA PÂNĂ LA NIVELURI PERICULOASE ÎN SPAȚII ÎNCHISE. RESPIRAREA MONOXIDULUI DE CARBON POATE DUCE LA PIERDEREA CUNOȘTINȚEI SAU DECES. Nu folosiți niciodată generatorul în spații închise sau chiar parțial închise unde se află oameni.

AVERTIZARE COMBUSTIBILUL DIESEL ESTE EXTREM DE INFLAMABIL ȘI EXPLOZIV. PUTEȚI SUFERI ARSURI GRAVE SAU VĂTĂMĂRI CORPORALE GRAVE DACĂ SE APRINDE. Înainte de a realimenta, opriți motorul și stați departe de căldură, scânteii și flăcări. Manipulați combustibilul numai în aer liber. Nu umpleți rezervorul peste limita superioară. Ștergeți imediat combustibilul vărsat.

AVERTIZARE CONEXIUNILE NEADECVATE LA O CLĂDIRE POT PERMITE CURENTULUI ELECTRIC SĂ SE ÎNTOARCĂ SPRE LINIILE DE LA REȚEAUA DE UTILITĂȚI, CEEA CE GENEREAZĂ UN PERICOL DE ELECTROCUTARE. Conexiunile la o clădire trebuie să izoleze alimentarea de la generator de alimentarea de la rețeaua de utilități și să respecte toate legile și codurile electrice aplicabile.

**În plus față de informațiile privind siguranța descrise mai sus, familiarizați-vă cu toate indicatoarele privind siguranța și pericolele de pe acest generator.**

## PERICOL GAZ OTRĂVITOR

Risc de eşapament de la generator conțin monoxid de carbon toxic. Respirarea gazelor de eşapament poate duce la pierderea cunoștinței și la respirație greoaie. NU FOLOSIȚI NICIODATĂ acest generator în zone prost aerisite

### Avertizare

Risc de șoc electric. Nu scoateți carcasa. Nu există înăuntru nicio componentă care poate fi reparată de utilizator. Lăsați reparațiile pe seama personalului calificat pentru service.

### AVERTIZARE RISC DE ȘOC ELECTRIC Aceste generator produce tensiune mare

Împământați întotdeauna adecvat înainte de utilizare. Nu conectați grupul la sistemul electric al vreunei clădiri. A nu se folosi în condiții ploioase sau umede. Nu atingeți firele sau bornele descoperite. Nu lăsați copiii sau personalul necalificat să utilizeze grupul generator.

### ATENȚIE! EȘAPAMENT ÎNCINS NU ATINGEȚI

### ATENȚIE ! TEMPERATURĂ MARE NU ATINGEȚI

### PERICOL

Folosirea generatorului în spații închise VĂ VA UCIDE ÎN CÂTEVA MINUTE. Gazele de eşapament conțin monoxid de carbon, un gaz otrăvitor care nu se vede și nu are miros.

A nu se folosi NICIODATĂ în casă sau în spații parțial închise, cum ar fi garajele.

A se folosi DOAR în exterior și departe de ferestre, uși și aerisiri.

**FOLOSIȚI ACEST GENERATOR NUMAI ÎN AER LIBER, ÎN SPAȚII CARE NU SUNT ÎNCHISE. NU LEGAȚI GENERATORUL CU LANȚ SAU CU SFOARĂ DEOARECE ACEST LUCRU AR ÎMPIEDICA DEPLASAREA ACESTUIA ÎN CAZ DE URGENȚĂ.**

## COMPONENTELE GENERATORULUI

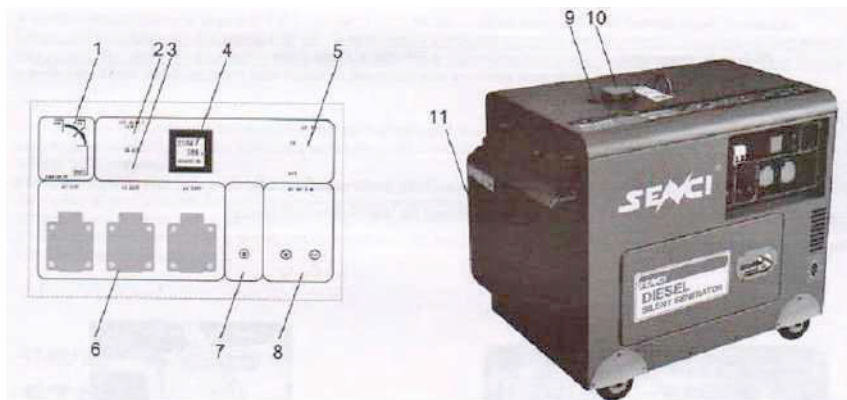

- 1) Comutator electric pentru pornire
- 2) Lampă de alertă pentru ulei
- 3) Încălzitor cu aer
- 4) Aparat de măsurare digital pentru oră-tensiunefrecvență
- 5) Dispozitiv cu curent rezidual
- 6) Ieșiri
- 7) Bornă de împământare
- 8) c.c. 12V/8,3A
- 9) Indicator de benzină
- 10) Capacul de la combustibil
- 11) Carcasă panou tobă

## PREGĂTIREA GENERATORULUI PENTRU UTILIZARE

În următoarea secțiune sunt descriși pașii necesari pentru pregătirea acestui generator pentru utilizare. Nerespectarea acestor pași poate duce la deteriorarea acestui generator și/sau la scurtarea duratei de utilizare. Dacă acest generator este folosit pentru prima dată, sunt necesari următorii pași pentru a-l pregăti pentru utilizare:

Pasul 1 – Adăugarea uleiului, apoi adăugarea combustibilului Diesel Acest generator necesită ulei de motor pentru a funcționa. Uleiul de motor este un factor major care afectează randamentul motorului și durata de utilizare a acestuia. Când este scos de nou din ambalaj, acest generator nu are ulei în carterul motorului. Cantitatea corectă de ulei este egală cu capacitatea carterului motorului. Adăugați cantitatea corectă de ulei înainte de a folosi acest generator pentru prima dată

<b>Tipul de ulei recomandat</b>	SAE 20W-40 Grad Diesel
---------------------------------	------------------------

Pentru a adăuga ulei:

1. Asigurați-vă că acest generator se află pe o suprafață plană.
2. Deschideți Panoul de acces la ulei, conform ilustrației din Figura 1 și Figura 2.
3. Folosind o pâlnie, adăugați ulei de motor detergent pentru a umple carterul motorului cu cantitatea corectă menționată mai sus. Se recomandă uleiul SAE 20W-40 Grad Diesel. Când carterul motorului este plin, nivelul uleiului ar trebui să ajungă la buza de jos de la deschiderea pentru umplerea cu ulei.
4. Puneți la loc capacul/joja și închideți panoul de acces la ulei.



Combustibilul Diesel și vaporii acestuia sunt extrem de inflamabili și explozivi. Manipularea combustibilului poate duce la vătămări corporale sau arsuri grave. Nu umpleți rezervorul de combustibil în apropiere de căldură, scântei sau flăcări deschise. Țineți combustibilul departe de lămpi, grătare, aparate electrice, unelte electrice, etc. Nu umpleți excesiv rezervorul de combustibil. Verificați întotdeauna dacă există scurgeri și ștergeți-le imediat. Combustibilul vărsat reprezintă un pericol de incendiu.

Pentru a adăuga combustibil Diesel, folosiți numai COMBUSTIBIL DIESEL PROASPĂT:

1. Asigurați-vă că acest generator se află pe o suprafață plană.
  2. Desfaceți capacul de la rezervor și puneți-l deoparte. (NOTĂ: Este posibil ca acesta să fie greu de desfăcut.)
  3. Adăugați încet combustibil proaspăt în rezervor. Atenție să nu umpleți rezervorul peste limita superioară.
- NOTĂ: Deoarece combustibilul diesel se poate extinde, nu umpleți rezervorul până sus de tot.
4. Strângeți bine capacul și imediat ștergeți combustibilul vărsat cu o cârpă uscată.

<b>Tipul de combustibil</b>	Combustibil Diesel
-----------------------------	--------------------

#### Pasul 2 – Împământarea generatorului

##### AVERTIZARE

Dacă grupul generator nu este împământat corect, acest lucru poate duce la electrocutare.

Împământați acest generator prin strângerea piuliței de împământare pe o sârmă de împământare (Figura 3) din fața bateriei. Un fir deșirat AWG nr. 12 este în general acceptabil ca fir de împământare. Celălalt capăt al acestui fir de împământare ar trebui să fie conectat la o tijă de cupru sau alamă pentru împământare. Codurile de împământare pot varia în funcție de locație. Contactați un electrician local pentru informații despre normele de împământare din zona dvs.



Pasul 3 – Instalarea bateriei (Dacă nu este inclusă) Acest generator are nevoie de baterie pentru a porni. Generatorul vine din fabrică fără baterie. O baterie de motocicletă de 12 volți nu mai mare de 7 ¼" x 5 ¼" h x 7 ¼", cu curent la rece (CCA) de minim 300. Mărcile/ modelele comparabile sunt Husky: GT-X sau Interstate; SP-35. Acestea nu sunt singurele mărci compatibile cu acest generator. Poate fi utilizată orice marcă cu specificații similare. Bateria poate fi similară ca mărime și poate avea CCA mai mare.

\*\*Numerele pentru mărci/model să se schimbe; aceste informații ar doar scop informativ; dacă bujiile trebuie să fie schimbate, vă rugăm să vizitați atelierul auto local pentru a afla recomandări. Carcasa bateriei se află în spatele plăcii metalice sub tabloul electric. Montați bateria folosind cele două cabluri (unul roșu și unul negru) care au fost incluse în ambalaj sau care sunt atașate generatorului. Deconectați toate sarcinile electrice de la acest generator înainte de a schimba bateria.

1. Atașați capătul cablului roșu la borna pozitivă/roșie a bateriei.
2. Atașați capătul cablului negru la borna negativă/neagră a bateriei.
3. Fixați bateria de placa bateriei.



**Pasul 3. Locația bateriei**

## PORNIREA GENERATORULUI

Înainte de a porni acest generator, asigurați-vă că toți pașii din secțiunea intitulată „Pregătirea generatorului pentru utilizare” din acest manual au fost desfășurați corect. Dacă nu sunteți siguri despre cum să parcurgeți acești pași: Dacă generatorul a mai fost folosit înainte, verificați întotdeauna nivelul uleiului și nivelul combustibilului. Verificați întotdeauna că bateria este fixată și că generatorul este împământat.



**Figura 6A**



**Figura 6B**      **Figura 6C**

Pentru a porni acest generator:

1. Asigurați-vă că nu există dispozitive electrice conectate la acest generator.
2. Asigurați-vă că acest generator este împământat corect (Consultați „Împământarea generatorului”). Mutați întrerupătorul pe poziția PORNIT (ON). (Figura 6A).
3. Puneți comutatorul de rulare a motorului în poziția „Rulare” (Run) (Figura 6B).
4. Introduceți cheia și rotiți-o în poziția de pornire (Figura 6C).
5. Dacă motorul nu pornește, repetați pasul 6. NOTĂ: După porniri repetate, consultați Ghidul pentru reparații minore înainte de a încerca din nou. (Este posibil să trebuiască să deschideți panoul de sus și să împingeți Maneta de decompresie în jos.)
6. Lăsați generatorul să funcționeze câteva minute înainte de a conecta orice dispozitive electrice.

### Robinetul de combustibil.

Robinetul de combustibil se află între rezervorul de combustibil și carburator. Atunci când este în poziția PORNIT (ON), combustibilul trece de la rezervorul de combustibil spre carburator. Asigurați-vă că returnați robinetul de combustibil pe poziția OPRIT (OFF) după oprirea motorului.

### Tija de la clapeta de aer.

Clapeta este folosită pentru alimentarea cu un amestec de combustibil îmbunătățit la pornirea motorului rece. Aceasta poate fi deschisă și închisă manual de la tija. Trageți tija înspre poziția ÎNCHIS (CLOSED) pentru a îmbogăți amestecul pentru pornirea la rece.

## FOLOSIREA GENERATORULUI

Conectați numai dispozitive electrice care sunt în stare bună de funcționare. Dispozitivele defecte sau cablurile de alimentare defecte prezintă risc de șoc electric. Oprțiți și deconectați imediat orice dispozitiv care începe să funcționeze anormal, cu greu sau care se oprește brusc. Stabiliiți dacă problema a apărut la dispozitiv sau capacitatea de încărcare nominală a acestui generator a fost depășită.

#### AVERTIZARE

☒ FOLOȘIȚI ACEST GENERATOR NUMAI ÎN AER LIBER, ÎN SPAȚII CARE NU SUNT ÎNCHISE. NU LEGAȚI GENERATORUL CU LANȚ SAU CU SFOARĂ DEOARECE ACEST LUCRU AR ÎMPIEDICA DEPLAȘAREA ACESTUIA ÎN CAZ DE URGENȚĂ.

☒ LĂSAȚI UN SPAȚIU LIBER DE CĂȚIVA ZECI DE CENTIMETRI PE TOATE PĂRȚILE PENTRU A PERMITE VENTILAREA ADECVATĂ A ACESTUI GENERATOR.

După ce motorul este în funcțiune de câteva minute, dispozitivele electrice pot fi conectate la acest generator.

### Folosirea curentului alternativ

Dispozitivele electrice care folosesc curent alternativ pot fi conectate în funcție de cerințele lor de alimentare. Puterea nominală (în funcțiune) corespunde puterii maxime pe care un generator o poate genera pentru scurt timp. Puterea la supratensiune corespunde valorii maxime a puterii pe care un generator o poate genera pentru scurt timp. Multe dispozitive electrice, precum frigiderele, necesită impulsuri scurte pentru extra putere pentru pornirea și oprirea motoarelor de la ventilator, etc., pe lângă puterea nominală specificată. Dispozitivele motorizate necesită de obicei o putere mai mare decât cea nominală a lor pentru pornire. Puterea la supratensiune de la generator asigură această extra putere pentru pornire. Necesarul total de putere pentru dispozitivele electrice conectate la un generator nu ar trebui să depășească puterea nominală proprie a generatorului. Pentru a calcula necesarul total de putere pentru dispozitivele electrice care urmează să fie conectate, căutați puterea nominală (în funcțiune) pentru fiecare dispozitiv și adunați toate aceste cifre pentru a obține puterea totală pe care toate aceste dispozitive o vor consuma de la generator. Dacă puterea totală a acestor dispozitive selectate depășește puterea nominală a generatorului, NU conectați toate dispozitivele. Selectați o combinație de dispozitive electrice care vor avea o putere totală mai mică sau egală cu puterea nominală a generatorului.

Acest generator poate funcționa cu puterea sa la supratensiune numai pentru scurt timp. Conectați dispozitive electrice care necesită o putere nominală (la funcționare) egală sau mai mică cu puterea nominală a acestui generator. Nu conectați niciodată dispozitive care necesită o putere egală cu puterea la supratensiune a generatorului.

Dispozitiv electric	Putere nominală (la funcționare)	Putere suplimentară la supratensiune
Compresor aer (1 – 1/2 CP)	2500	2500
Pulverizator fără aer (1/3 CP)	600	600
Cafetieră	1500	0
Calculator cu monitor 17in	800	0
Ladă frigorifică	500	500
Burghiu electric (1/2 CP)	1000	1000
Sufflantă cuptor (1/2 CP)	800	1300
Plită	2500	0
Cuptor cu microunde (1000W)	1000	0
Lampă cu halogen și cuarț	1000	0
Frigider/congelator (18ft <sup>3</sup> )	800	1600
Ferăstrău circular (1 1/4in)	1500	1500
Receptor stereo	450	0
Cuptor electric – un element	1500	0
Pompă de epuizment	800	1200
Televizor (27in color)	500	0
Pompă de apă (1/3 CP)	1000	2000
Aer condiționat (10000 BTU)	1200	1800
Ventilator fereastră	300	600

Puterea nominală (la funcționare) a dispozitivelor ar trebui să fie specificată undeva pe dispozitive și/sau în manualul aferent. Dacă puterea specificată pentru un dispozitiv nu este disponibilă, puterea poate fi calculată prin înmulțirea tensiunii necesare (230 sau 400) cu curenul tras. Sau, puterea necesară pentru un dispozitiv poate fi estimată folosind următorul tabel. Acest tabel specifică doar valori estimative și este mai bine să cunoașteți puterea exactă a fiecărui dispozitiv electric care urmează să fie alimentat de la generator. Puterea = Tensiunea x Curenul. Conectați dispozitive electrice la acest generator conform procedurii de mai jos: Lăsați motorul să meargă câteva minute după pornire. Asigurați-vă că dispozitivul electric este oprit înainte de a-l conecta la acest generator.

NOTĂ: Conectați aparatele la priza corectă. Conectați sarcinile standard de 230V, monofazate, 50Hz, la priza de 230V. Conectați sarcinile de 12V c.c. la priza de 12V.

Porniți dispozitivele electrice conectate începând cu dispozitivul cu cel mai mare consum de putere și apoi pe rând în ordinea inversă consumului de putere.

Nu conectați 60Hz la acest generator.

## Folosirea curentului continuu

Borna de curent continuu este doar pentru reîncărcarea bateriilor auto de 12V. NU conectați niciun alt dispozitiv la această priză.

ATENȚIE Folosiți acest generator numai pentru reîncărcarea bateriilor de 12V. NU încercați NICIODATĂ să porniți o mașină cu acest generator.

PERICOL Nerespectarea procedurii corecte poate duce la explozia bateriei și la vătămarea gravă a celor din jur. Păstrați căldura, scânteele, flăcările și materialele pentru fumat departe de baterie.

Pentru a conecta bateriile de 12V la priza de curent continuu:

1. Conectați un fir de încărcare la borna pozitivă a bateriei și celălalt fir de încărcare la borna negativă a bateriei.
2. Conectați capătul liber de la firul pozitiv la partea pozitivă a prizei de la acest generator.
3. Conectați cu atenție capătul liber al firului negativ la partea negativă a prizei de la acest generator.
4. Porniți generatorul.
5. La deconectare, deconectați întotdeauna firele de la generator mai întâi pentru a evita scânteele.

PERICOL Bateriile depozitate emit hidrogen foarte exploziv când sunt încărcate. De asemenea, bateriile conțin acid care poate cauza arsuri chimice grave.

- ☒ Nu lăsați flăcări deschise sau țigări în apropierea unei baterii imediat după încărcare.
- ☒ Purtați întotdeauna ochelari de protecție și mănuși de cauciuc când încărcați o baterie.
- ☒ Dacă acidul de la baterie ajunge pe piele, spălați bine cu apă. ☒ Dacă acidul de la baterie ajunge în ochi, spălați cu apă și chemați imediat un doctor.
- ☒ Dacă acidul de la baterie este înghițit, beți cantități mari de lapte și chemați imediat un doctor.

Nu legați generatorul cu lanț sau cu funie deoarece acesta nu va putea fi deplasat în caz de urgență.

## OPRIREA GENERATORULUI

Pentru a opri acest generator:

1. Opriți toate dispozitivele electrice conectate și apoi deconectați-le.
2. Treceți întrerupătorul pe poziția „OPRIT” (OFF) (Figura 10).
3. Lăsați generatorul să meargă câteva minute fără dispozitive electrice conectate pentru a ajuta la stabilizarea temperaturii acestui generator.
4. Puneți maneta de la motor în poziția „Stop” (Figura 11).
5. Rotiți comutatorul de pornire pe poziția Oprit (Off) (Figura 12).

Figura 10



Figura 11



Figura 12



**AVERTIZARE** Lăsați generatorul să se răcească înainte de a atinge zonele care se încălzesc în timpul funcționării.

**ATENȚIE** Dacă lăsați combustibilul diesel să stea în rezervorul acestui generator pentru perioade îndelungate fără a folosi generatorul poate duce la îngreunarea pornirii acestui generator pe viitor. Nu depozitați niciodată acest generator pe perioade îndelungate cu combustibil în rezervor.

## ÎNȚREȚINERE/ÎNGRIJIRE

Operațiunile de întreținere de rutină sunt esențiale pentru funcționarea în siguranță, economică și fără probleme a acestui generator. Acestea ajută la prelungirea duratei de utilizare a acestui generator, precum și la reducerea poluării aerului. Realizați verificările și procedurile pentru întreținere conform orarului din Figura 7.

**ATENȚIE** Nu efectuați proceduri de întreținere cu generatorul pornit. Lăsați generatorul să se răcească înainte de începerea oricăror proceduri de întreținere. Țineți căldura, scânteele și flăcările departe.

**AVERTIZARE** Întreținerea necorespunzătoare și/sau necorectarea problemelor înainte de utilizarea acestui generator pot duce la defecțiuni care ar putea cauza decesul sau vătămări corporale grave. Respectați întotdeauna recomandările privind inspecțiile și întreținerea și programele din acest manual

### Program recomandat pentru întreținere

	Fiecare Utilizare	lunar sau 20h	3 luni sau 50h	6 luni sau 100h	anual sau 300h
Ulei motor	Verificare <input type="radio"/>				
	Schimbare <input type="radio"/>	<input type="radio"/>		<input type="radio"/>	
Filtru aer	Verificare <input type="radio"/>				
	Curățare <input type="radio"/>		<input type="radio"/>		
Capac combustibil	Curățare <input type="radio"/>			<input type="radio"/>	
Rezervor combustibil	Verificare nivel gaze <input type="radio"/>				
	Curățare <input type="radio"/>				<input type="radio"/>

## Curățarea generatorului

Încercați să folosiți acest generator într-un loc uscat și răcoros. Dacă generatorul se murdărește, exteriorul poate fi curățat cu o cârpă umedă, o perie moale, cu aspiratorul și/sau cu aer presurizat.

Nu curățați niciodată acest generator cu o găleată cu apă și/sau cu furtunul cu apă, deoarece apa poate pătrunde în interior și poate cauza un scurtcircuit sau coroziune. Nu folosiți niciodată benzină pentru a curăța componentele acestui generator.

## Verificarea nivelului uleiului

Este important să verificați nivelul uleiului de la carterul motorului înainte de fiecare utilizare pentru a vă asigura că respectiva cantitate este suficientă. Pentru a verifica nivelul uleiului:

1. Verificați că acest generator este oprit și este pe o suprafață plană.
2. Desfaceți capacul de la orificiul de umplere/joă de la motor.
3. Cu o cârpă uscată, ștergeți uleiul de pe joja care se află în interiorul capacului.
4. Introduceți joja ca și cum ați pune capacul la loc și apoi scoateți-o din nou. Ar trebui să fie ulei pe joă. Dacă nu este ulei pe joă sau dacă uleiul este vizibil doar la capătul jojei, adăugați ulei până la umplerea carterului.
5. Confirmați că capacul/joia este bine pus(ă) la loc când terminați de verificat nivelul uleiului.

## Schimbarea uleiului/Adăugarea de ulei

Nivelul uleiului la acest generator ar trebui să fie verificat înainte de fiecare folosire. (A se vedea Figura 8.) Când nivelul uleiului este scăzut, adăugați ulei până când nivelul este suficient pentru utilizarea generatorului. Pentru a goli uleiul din generator: Uleiul ar trebui să fie schimbat după primele 20 de ore de funcționare. Apoi, uleiul ar trebui să fie schimbat la fiecare 6 luni sau la fiecare 100 de ore de folosire sau când devine contaminat cu apă și/sau murdărie.

1. Puneți o tavă sub generator pentru a colecta uleiul pe măsură ce se golește.
2. Desfaceți capacul de la carter de sub capac/joă.
3. Lăsați uleiul să se scurgă din generator.
4. Puneți la loc capacul și strângeți-l.

NOTĂ: Nu aruncați niciodată uleiul de motor la gunoi, la canalizare sau în sol. Puneți uleiul într-un recipient etanșat și contactați centrul local de reciclare sau un service auto pentru a se ocupa de aruncarea acestuia.

## Pentru a adăuga ulei în carter:

1. Verificați că acest este pe o suprafață plană.
2. Desfaceți capacul de la orificiul de umplere/joă de la motor, ca în Figura 8 de mai jos.
3. Cu o pâlnie, adăugați uleiul de motor pentru a umple carterul cu cantitatea corectă. Se recomandă ca uz general uleiul de grad Diesel SAE15W-40. Când carterul este plin, nivelul uleiului ar trebui să ajungă la buza de jos a deschizăturii pentru umplerea cu ulei.

<b>Tipul de ulei recomandat</b>	SAE 20W-40 Grad Diesel
---------------------------------	------------------------



Figura 8

## Întreținerea filtrului de aer (Întreținerea filtrului de combustibil)

Întreținerea de rutină la filtrul de aer ajută la menținerea unui flux de aer adecvat spre carburator. Ocazional, verificați că filtrul de aer nu este excesiv de murdar. Filtrul de aer va trebui să fie curățat mai des când generatorul este folosit în medii cu mult praf. Pentru a curăța filtrul de aer, scoateți panoul lateral de acces de la generator, apoi scoateți piulița-fluture pentru a expune elementul (Figura 9). Scoateți elementul cu spumă de la filtru și spălați-l cu apă caldă și detergent de vase. Clătiți-l bine și uscați-l. Turnați o cantitate mică de ulei de motor pe filtru, ștergeți uleiul în exces și puneți la loc elementul cu spumă de la filtru.

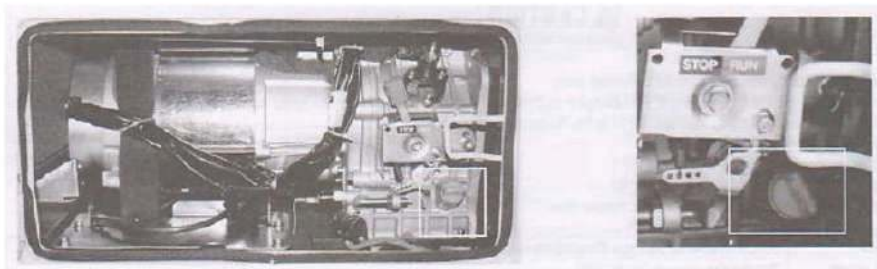

Figura 9 – Schimbarea filtrului de aer

(Figura A – Schimbarea filtrului de Combustibil din panoul din față o dată pe an

(Figura B – Supapa de combustibil)

### Golirea rezervorului de combustibil

Pentru a depozita acest generator pentru perioade îndelungate, goliți combustibilul diesel din rezervor. Pentru golire procedați astfel:

1. Rotiți supapa de combustibil în poziția „open” (off).
2. Scoateți filtrul de combustibil.
3. Puneți o pâlnie dedesubtul supapei de combustibil pentru a prelua combustibilul către găleata de golire.
4. Rotiți supapa de combustibil pe poziția „open” (on) și lăsați tot combustibilul să se scurgă (Figura B).
5. Rotiți supapa de combustibil în poziția „open” (off).
6. Puneți la loc filtrul de combustibil.
7. Păstrați combustibilul golit într-un loc potrivit. Pentru a depozita acest generator pentru perioade îndelungate, combustibilul trebuie să fie golit din carburator. Pentru a goli combustibilul din carburator, rotiți supapa de combustibil pe poziția „open” (off) cu motorul pornit. Generatorul se va opri când se va termina combustibilul din carburator.

## PROCEDURILE PENTRU DEPOZITARE/TRANSPORT

Nu puneți niciun fel de înveliș pentru depozitare pe acest generator cât timp este încă cald. La transportarea sau depozitarea pe perioade îndelungate a acestui generator:

- ☒ Lăsați generatorul să se răcească complet înainte de a-l muta. Un motor și un sistem de eșapament încălziți se pot aprinde și pot aprinde unele materiale.
- ☒ Goliți rezervorul de combustibil. (Consultați secțiunile „Golirea rezervorului de combustibil” și „Întreținere/Îngrijire”)
- ☒ Rotiți supapa de combustibil în poziția „open” (off).
- ☒ Nu acoperiți deschizăturile pentru ventilație.
- ☒ Nu scăpați pe jos și nu loviți generatorul în timpul mutării lui.
- ☒ Depozitați acest generator într-o zonă uscată și răcoroasă, fără prea mult praf.

Tempul de depozitare	Procedura recomandată pentru depozitare (care ajută la prevenirea pornirilor dificile)
Mai puțin de 1 lună	Nu este necesară nicio procedură de depozitare.
1-2 luni	Completați cu combustibil diesel proaspăt.
2 luni – 1 an	Goliți rezervorul de combustibil. (Consultați secțiunile „Golirea rezervorului de combustibil” și „Întreținere/Îngrijire”.)
1 an sau mai mult	Goliți rezervorul de combustibil. (Consultați secțiunile „Golirea rezervorului de combustibil” și „Întreținere/Îngrijire”.)

### Schimbarea periiilor de cărbune



1. Scoateți panoul de acces la tobă.
2. Scoateți sistemul dual de la tobă
3. Scoateți ambele tobe.



4. Scoateți panoul de la capăt.
5. Ansamblul cu perii este vizibil.
6. Căutați periiile de cărbune.
7. Schimbați periiile de cărbune

## REPARAȚII MINORE

Simptome	Problema posibila	Solutie
<b>Motorul nu functioneaza</b>		
<p>Motorul nu pornește</p> 	Comutatorul de la motor este pe poziția „Oprit” (Off).	Mutați comutatorul pe poziția „Pornit” (On).
	Motorul nu mai are combustibil diesel	Adăugați combustibil diesel.
	Nivelul uleiului este scăzut.	Adăugați ulei sau schimbați uleiul.
	Generatorul nu este pe o suprafață plană	Mutați generatorul pe o suprafață plană pentru a evita oprirea din cauza nivelului scăzut de ulei
	Maneta de decompresie cu arc a închis supapa de eșapament.	Deschideți panoul de sus (Figura 8). Apăsăți Maneta de decompresie, puneți la loc panoul. Porniți motorul.
	Motorul este plin cu combustibil diesel contaminat și/sau vechi.	Goliți combustibilul diesel din motor și adăugați combustibil diesel nou.
<p>Motorul merge dar nu se produce energie electrică.</p>	Întrerupătorul este oprit.	Treceți întrerupătorul pe „pornit” (on).
	Butonul de resetare este „oprit” (off).	Treceți butonul pe „pornit” (on).
	Dispozitiv electric defect conectat la generator.	Deconectați dispozitivul, încercați să conectați un alt dispozitiv.
	Fir slăbit și/sau conexiune slăbită la panoul de comandă sau la capătul generatorului.	Strângeți piulițele care strâng firele.
	Periile de cărbune sau AVR sunt uzate sau rupte.	A se vedea Figura 8. Verificați vizual pentru a vă asigura că sunt în contact cu cele două benzi de cupru de la rotor. Schimbați-le dacă este cazul
<p>Generatorul funcționează dar nu susține toate dispozitivele electrice conectate.</p>	Generatorul este supraîncărcat.	Reduceți consumul la generator până la puterea sa nominală prin reducerea numărului de dispozitive electrice conectate.
	Scurtcircuit la unul dintre dispozitivele conectate	Deconectați orice sarcini electrice defecte sau scurtcircuitate.
	Filtrul de aer este murdar.	Curățați sau schimbați filtrul.

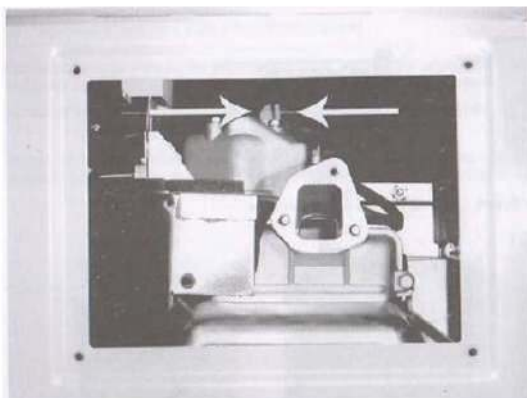

**Figura A** – Scoateți panoul lateral, apoi scoateți filtrul de aer. Căutați Maneta de decompresie „roșie” (în imaginea de mai sus este în poziția SUS). Apăsați maneta în jos – acest lucru va duce la deschiderea supapei de eșapament. Puneți la loc ansamblul cu filtrul de aer. Porniți motorul. Veți vedea că maneta cu arc va reveni automat la poziția SUS (UP). (Denumit și ansamblul de decompresie pe unele scheme.)



**Figura B** – Căutați locația AVR (regulator automat de tensiune). Este posibil ca acest element să trebuiască să fie schimbat când se uzează excesiv.

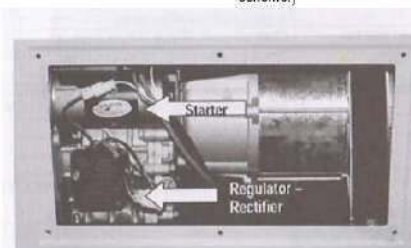

**Figura C** – Căutați locația panoului de acces din spate, care a fost scos. Puteți vedea locația demarorului și a regulatorului/rectificatorului pentru bateria de pornire de 12V. Motorul demarorului este situat deasupra regulatorului/rectificatorului.



**Figura D** – Căutați locația periiilor de cărbune. Este posibil ca acest element să trebuiască să fie schimbat când se uzează excesiv.

## SPECIFICATII

Model	SC6700Q SC6700Q-3	SC7500Q SC7500Q-3	SC8500Q SC8500Q-3
Faza	Monofazat (M) /Trifazat (T)		
Frecventa nominala	50Hz		
Turatie motor (rpm)	3000		
Putere maxima (KVA)	M 5.0/T 6.25	M 6.0/T 6.25	M 6.0/T 8.1
Putere nominala (KVA)	M 4.5/T 5.62	M 5.5/T 5.62	M 5.0/T 7.5
Factorul de putere (cosf)	M 1.0/ T 0.8		
Tensiunea nominala	220, 230, 240, 220/110, 220/380, 230/400, 240/415		
Modul de excitatie	Perie AVR sau cu auto-excitatie fara perie		
Nivel de zgomot	70-74 Db(A)@7m (0 sarcina - sarcina maxima)		
Model structural	Izolat acustic cu aparatoare		
Model motor	186FAE	188FAE	192FAE
Tip motor	11 cilindri, 4 timpi, racit cu aer, injectie directa, motor Diesel		
Decalaj	418	456	499
Sistem de pornire	Pornire manuala sau electrica		
Tip combustibil	Ulei Diesel 0# (vara); -10#(iarna)		
Lubrifiant	SAE10W30 (peste gradul CD)		
Sistem de alarma la presiune scazuta ulei	Da		
Dimensiune LxIxh (mm)	960x560x770		

Model	SC12000Q-3	SC16000Q-3
Faza	Monofazat (M) /Trifazat (T)	
Frecventa nominala	50Hz	
Turatie motor (rpm)	3000	
Putere maxima (KVA)	T 13.8	T 13.8
Putere nominala (KVA)	T12.5	T12.5
Factorul de putere (cosf)	M 1.0/ T 0.8	
Tensiunea nominala	220, 230, 240, 220/110, 220/380, 230/400, 240/415	
Modul de excitatie	Perie AVR sau cu auto-excitatie fara perie	
Nivel de zgomot	75-80 Db(A)@7m (0 sarcina - sarcina maxima)	
Model structural	Izolat acustic cu aparatoare	
Model motor	2V80	292F
Tip motor	Tip V, 2 cilindri, 4 timpi, racit cu aer, vartej	Vertical, 2 cilindri, 4 timpi, racit cu aer
Decalaj	794	997
Sistem de pornire	Pornire electrica	
Tip combustibil	Ulei Diesel 0# (vara); -10#(iarna)	
Lubrifiant	SAE10W30 (peste gradul CD)	
Sistem de alarma la presiune scazuta ulei	Da	
Dimensiune LxIxh (mm)	930x660x710	960x675x910



## MANUAL DE UTILIZARE PENTRU panoul ATS

Stimați utilizatori, vă rugăm să citiți cu atenție acest manual atunci când folosiți panoul ATS și să conectați echipamentul dvs. de generare a energiei electrice la echipamentele electrice conform cerințelor din specificație.

Controlerul ATS este un dispozitiv municipal automat de transfer pentru generarea electricității/energiei electrice. Când energia electrică municipală nu este disponibilă, ATS va porni automat generatorul diesel. După confirmarea faptului că tensiunea de ieșire de la generator este normală, acesta va conecta automat echipamentele electrice la generator. Sarcina este alimentată de generator. Când energia electrică municipală este disponibilă, ATS trece automat la alimentarea cu energie electrică municipală. Între timp, grupul generator este oprit automat după operațiunea de răcire. ATS trece în starea automată de detecție.

Există mai multe specificații pentru ATS, după cum urmează:

Unitatea monofazată: 50Hz, 220V seria 5/6kw, seria 7/9kw, seria 10/12kw

Unitatea trifazată: 50/60Hz, 220V/380V seria 5/7kw, seria 8/12kw

Aceste serii sunt potrivite pentru grupuri generatoare diesel cu 12V c.c. Folosirea ATS: Înainte de a folosi ATS, asigurați-vă că puterea ATS se potrivește cu cea a echipamentelor electrice. Încărcați complet generatorul de 12V dinainte.

A. Conectați panoul ATS la generatorul de electricitate municipală și la echipamentele electrice ca în figură.

B. Apăsăți butonul de pornire ATS și ATS va trece automat în starea de așteptare pentru detecție.

1. Când energia electrică municipală este disponibilă, indicatorul se aprinde. Când nu este disponibilă, ATS va porni generatorul după confirmare. După ce generatorul pornește cu succes, ATS încarcă automat sarcina în generator. Dacă ATS nu pornește din prima, va reporni ulterior generatorul de două ori. Dacă nu reușește de trei ori, ATS nu va mai încerca să pornească generatorul și va emite o alertă. Dacă trebuie să reporniți, vă rugăm să opriți ATS, să căutați problema și apoi să reporniți.
2. Când generatorul este în funcțiune, dacă energia electrică municipală este detectată și disponibilă, ATS va trece la alimentarea cu energie electrică municipală și va opri automat generatorul. ATS va reveni la starea de așteptare.
3. Când energia electrică municipală este disponibilă, ATS va încărca automat unitățile sale de generare de 12V cu curent mic. De aceea, asigurați-vă că controlerul ATS este alimentat de la energia electrică municipală.
4. În cazul generării automate de energie electrică, dacă apare o urgență și trebuie să opriți generatorul, vă rugăm să puneți comutatorul de alimentare pe poziția OPRIT (OFF) și apoi generatorul se va opri imediat.

**MAXJONEL SRL**

**CUI: RO21803460; J28/418/2007**

**Str. Fratii Buzesti, 76A, Bals, judet Olt, 235100**

**Comenzi: 0741 499 499 - 0757 101 819;**

**Piese schimb: 0785 850 961**

**comenzi@maxjonel.ro; [www.maxjonel.ro](http://www.maxjonel.ro)**

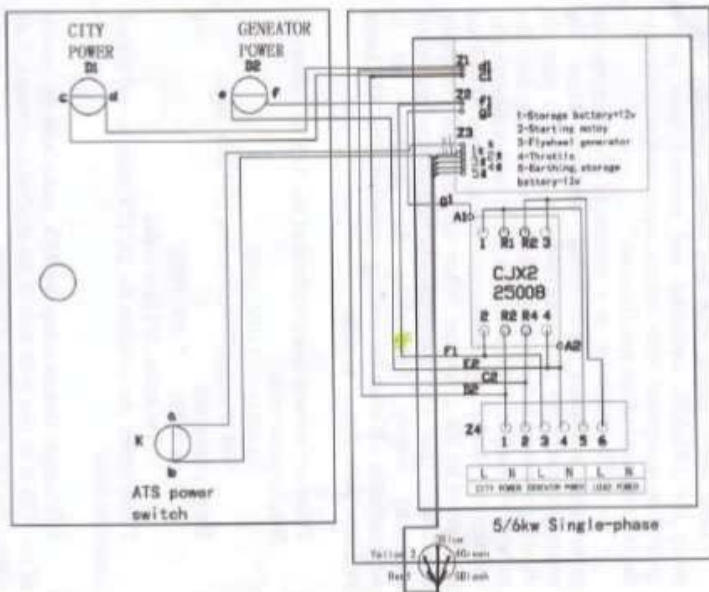
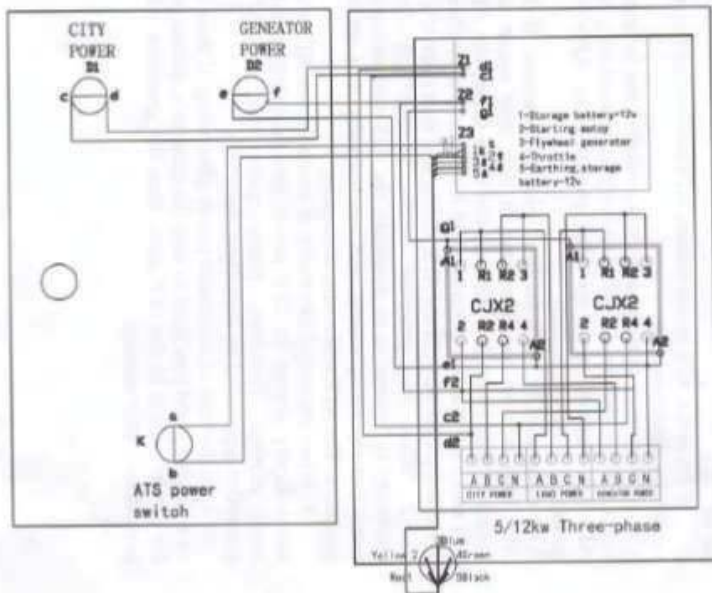

**MAXJONEL SRL**  
**CUI: RO21803460; J28/418/2007**  
**Str. Fratii Buzesti, 76A, Bals, judet Olt, 235100**  
**Comenzi: 0741 499 499 - 0757 101 819;**  
**Piese schimb: 0785 850 961**  
**comenzi@maxjonel.ro; [www.maxjonel.ro](http://www.maxjonel.ro)**